

**ELICA**  
**codice: 807/BI**

DESIGNER **BRIAN SIRONI** 2009









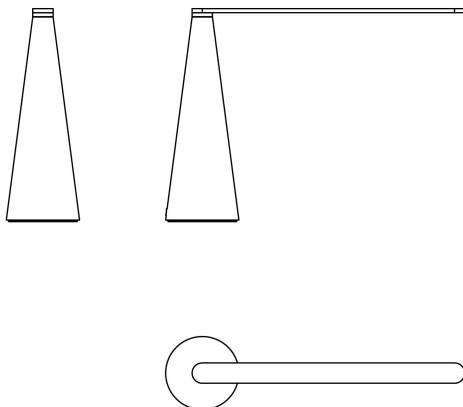

LAMPADA DA TAVOLO, CORPO IN METALLO E BRACCIO IN ALLUMINIO ORIENTABILE VERNICIATI NEL COLORE BIANCO. ACCENSIONE COMANDATA DALLA ROTAZIONE DEL BRACCIO. UTILIZZA SORGENTI LUMINOSE A LED. DISEGNATA DA BRIAN SIRONI NEL 2009, È DISPONIBILE IN DUE DIMENSIONI. IL MOVIMENTO GENERA LA LUCE, RUOTANDO IL BRACCIO ELICA NON SI SOLLEVA DAL PIANO MA SI ILLUMINA E SI SPEGNE, NON CI SONO INTERRUTTORI CHE VADANO AD ALTERARE L'ARMONIA DELLA SUA FORMA; È UN'ELICA DI PURA LUCE CHE COME UN DIVERTENTE GIOCO FA SPICCARE IL VOLO ALLA IMMAGINAZIONE E ALLA FANTASIA.

**PREMI:**

- COMPASSO D'ORO 2011
- RED DOT DESIGN AWARD 2011
- ADI DESIGN INDEX 2010
- HONORABLE MENTION I.D. ANNUAL DESIGN REVIEW 2010
- GERMAN DESIGNPREIS NOMINEE 2011
- IF GOLD AWARD 2010
- 2010 GOOD DESIGN AWARD
- "DESIGN DELLO STUPORE" YOUNG&DESIGN 2009

**DISEGNI TECNICI**



<b>UTILIZZO:</b>	<b>INTERNO</b>	<b>TIPOLOGIA:</b>	<b>TAVOLO</b> 
<b>COLORI</b>	STRUTTURA: DIFFUSORE:	<b>BIANCO</b> <b>BIANCO</b>	
<b>MATERIALI</b>	STRUTTURA: DIFFUSORE:	<b>ALLUMINIO</b> <b>ALLUMINIO</b>	
<b>MISURE</b>	LARGHEZZA: - PROFONDITÀ: - ALTEZZA: <b>52 cm</b>	LUNGHEZZA: <b>76 cm</b> DIAMETRO: -  DIAMETRO FORO: - PROFONDITÀ FORO: -  PESO NETTO: <b>8 Kg</b> CONFEZIONE VOL.M <sup>3</sup> : <b>27X27X83</b>	LORDO: <b>9 Kg</b> N.COLLI: <b>1</b>
<b>LAMPADINE</b>	LED 1X14W FLUSSO:900LM KELVIN:3000° CLASSE A		
<b>TENSIONE</b>	<b>230V - 110V</b>		
<b>ALIMENTAZIONE</b>	<b>ALIMENTATORE ELETTRONICO</b>		
<b>CERTIFICAZIONI</b>	     		
<b>MERCATI</b>	QUESTO PRODOTTO È DISPONIBILE NEI SEGUENTI PAESI: <b>EUROPA, USA &amp; CANADA</b>		

**ELICA**  
codice: *807/BI*

DESIGNER **BRIAN SIRONI** 2009

GALLERIA FOTOGRAFICA

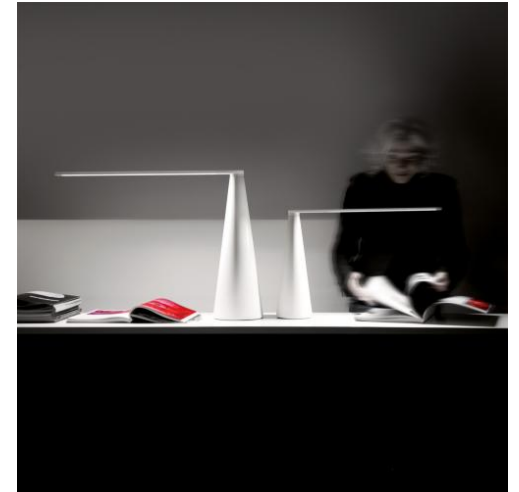

## ELICA

codice: **807/J/BI**

DESIGNER **BRIAN SIRONI** 2009







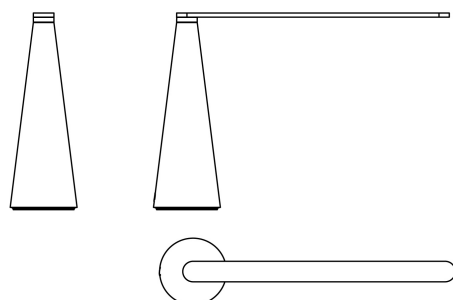

LAMPADA DA TAVOLO, CORPO IN METALLO E BRACCIO IN ALLUMINIO ORIENTABILE VERNICIATI NEL COLORE BIANCO. ACCENSIONE COMANDATA DALLA ROTAZIONE DEL BRACCIO. UTILIZZA SORGENTI LUMINOSE A LED. DISEGNATA DA BRIAN SIRONI NEL 2009, È DISPONIBILE IN DUE DIMENSIONI. IL MOVIMENTO GENERA LA LUCE, RUOTANDO IL BRACCIO ELICA NON SI SOLLEVA DAL PIANO MA SI ILLUMINA E SI SPESGNE, NON CI SONO INTERRUPTORI CHE VADANO AD ALTERARE L'ARMONIA DELLA SUA FORMA; È UN'ELICA DI PURA LUCE CHE COME UN DIVERTENTE GIOCO FA SPICCARE IL VOLO ALLA IMMAGINAZIONE E ALLA FANTASIA.

### PREMI:

- COMPASSO D'ORO 2011
- RED DOT DESIGN AWARD 2011
- ADI DESIGN INDEX 2010
- HONORABLE MENTION I.D. ANNUAL DESIGN REVIEW 2010
- GERMAN DESIGNPREIS NOMINEE 2011
- IF GOLD AWARD 2010
- 2010 GOOD DESIGN AWARD
- "DESIGN DELLO STUPORE" YOUNG&DESIGN 2009

### DISEGNI TECNICI



<b>UTILIZZO:</b>	<b>INTERNO</b>	<b>TIPOLOGIA:</b>	<b>TAVOLO</b> 
<b>COLORI</b>	STRUTTURA: DIFFUSORE:	<b>BIANCO</b> <b>BIANCO</b>	
<b>MATERIALI</b>	STRUTTURA: DIFFUSORE:	<b>ALLUMINIO</b> <b>ALLUMINIO</b>	
<b>MISURE</b>	LARGHEZZA: - PROFONDITÀ: - ALTEZZA: <b>38 cm</b>	LUNGHEZZA: <b>60 cm</b> DIAMETRO: -  DIAMETRO FORO: - PROFONDITÀ FORO: -  PESO NETTO: <b>5 Kg</b> LORDO: <b>6 Kg</b> CONFEZIONE VOL.M <sup>3</sup> : <b>27X27X73</b> N.COLLI: <b>1</b>	
<b>LAMPADINE</b>	LED 1X9W FLUSSO:720LM KELVIN:3000° CLASSE A		
<b>TENSIONE</b>	<b>230V - 110V</b>		
<b>ALIMENTAZIONE</b>	<b>ALIMENTATORE ELETTRONICO</b>		
<b>CERTIFICAZIONI</b>	     		
<b>MERCATI</b>	QUESTO PRODOTTO È DISPONIBILE NEI SEGUENTI PAESI: <b>EUROPA, USA &amp; CANADA</b>		

**ELICA**  
codice: *807/J/BI*

DESIGNER **BRIAN SIRONI** 2009

GALLERIA FOTOGRAFICA

