



AIRSLIDE

**PORTA AUTOMATICA SCORREVOLE
CON LAMA D'ARIA INTEGRATA**

FAAC
Simply automatic.

AIRSLIDE

3 VANTAGGI SOTTO GLI OCCHI DI TUTTI



LAMA D'ARIA INTEGRATA FAAC: DESIGN E PERFORMANCE

Oltre il doppio dell'efficienza e comfort rispetto a una lama d'aria tradizionale



**LAMA D'ARIA
TRADIZIONALE:
INEFFICIENTE ED ANTIESTETICA**

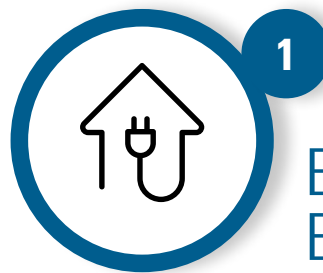

1

EFFICIENZA ENERGETICA

Una barriera d'aria a protezione del vano ingresso senza dispersioni: protezione dal freddo invernale e dal caldo estivo. Questa soluzione, studiata per gli ingressi automatici, consente di trattenere l'aria all'interno dell'edificio, contribuendo a ridurre i consumi energetici.

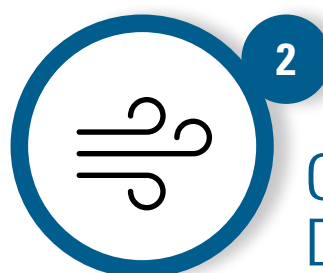

2

QUALITÀ DELL'ARIA

Una protezione efficace perché limita l'entrata di smog, polvere, sporco e insetti provenienti dall'ambiente esterno.

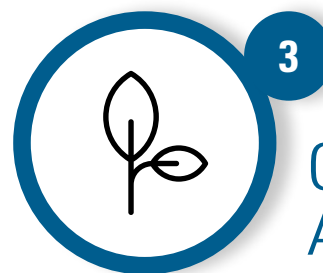

3

COMFORT AMBIENTALE

Installare una porta scorrevole FAAC con sistema AIRSLIDE rappresenta sempre la soluzione ideale per garantire i più elevati standard di comfort, in quanto assicura un notevole abbattimento dei fastidiosi colpi d'aria in prossimità della porta stessa.



Con SAFE ZONE E GREEN TECH, FAAC identifica:

SAFE ZONE: I sistemi che permettono di facilitare la realizzazione di impianti di automazione in conformità ai requisiti della Direttiva Europa attualmente in vigore (DM 2006/42/CE) in materia di sicurezza.

GREEN TECH: I dispositivi o le innovazioni tecnologiche meccaniche brevettate che permettono di ridurre il consumo di energia degli impianti di automazione.

LA PORTA AUTOMATICA PER OGNI ESIGENZA



**AIRSLIDE È L'UNICA PORTA
AUTOMATICA SCORREVOLE
CON LAMA D'ARIA INTEGRATA.
PRODOTTO BREVETTATO.**

Il sistema AIRSLIDE è costituito da un monoblocco che racchiude sia gli automatismi di apertura, che il sistema di barriera d'aria con evidenti vantaggi estetici e funzionali. La linea slanciata ne permette l'integrazione in qualsiasi contesto architettonico.

EN16005

Conforme alla norma europea EN16005 per la sicurezza in uso delle porte pedonali automatizzate.

energy saving

Grazie al suo innovativo dispositivo "Energy Saving" individua la direzione della camminata e ottimizza perfettamente i tempi di apertura/chiusura evitando inutili dispersioni d'aria, anche in caso di passaggi laterali. Questo dispositivo permette un risparmio energetico e ottimizza gli sbalzi di temperatura all'interno del locale ed in prossimità delle porte stesse.

CARATTERISTICHE TECNICHE

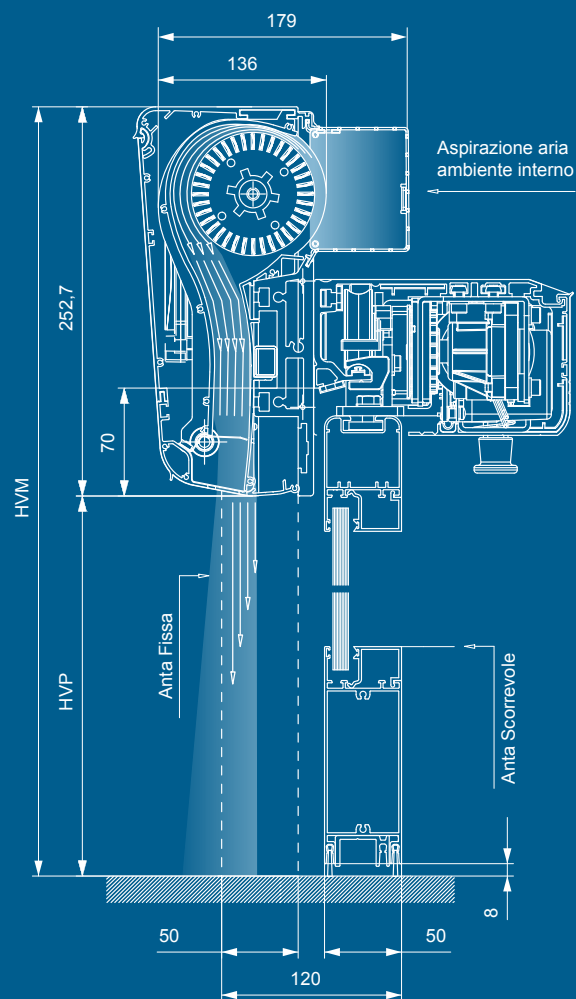

Tensione di alimentazione di rete	220-240 V~ 50/60 Hz
Potenza max assorbita	160 W (singolo motore) 330 W (doppio motore)
Frequenza di utilizzo	100%
Motore elettrico	Motore asincrono monofase
Velocità di rotazione motore	2850 rpm
Diametro ventole	80 mm
Lunghezza ventole	360 mm - 500 mm
Dimensione trave (P x H)	182,1 x 252,5 mm (compresa griglia)
Velocità aria in uscita dalle griglie da 0 a 2,5 m di altezza	15,3 - 4,2 (m/s)
Portata aria (m ³ /h)	1250
Livello sonoro (dB) a 5 m	49,5 - 57,5
Temperatura ambiente di esercizio	- 20° C / + 55° C
Grado di protezione dell'automazione	IP23

CONFIGURAZIONE TIPO

VANO PASSAGGIO
1600mm

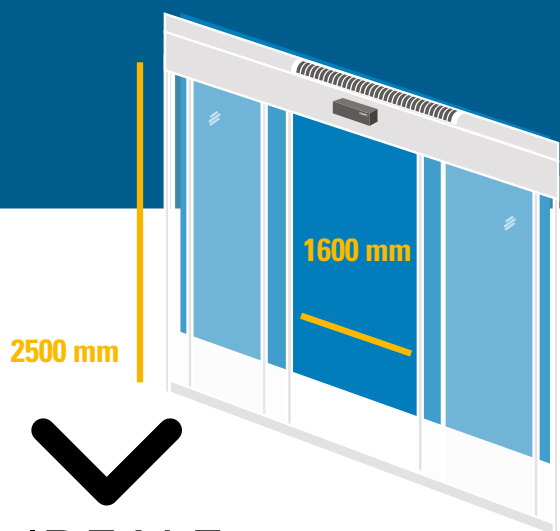

IDEALE
PER HOTEL, NEGOZI,
FARMACIE, UFFICI,
AEROPORTI, CENTRI
COMMERCIALI,
MUSEI E OSPEDALI



EFFICIENZA ENERGETICA

▶ DIFFERENZA TRA
TEMPERATURA
ESTERNA ED INTERNA
18°C

▶ EFFICIENZA
RIDUCE DEL 62%
LA DISPERSIONE
TERMICA

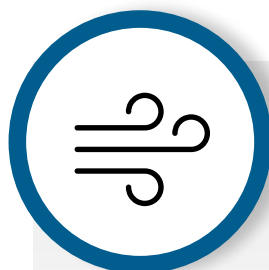
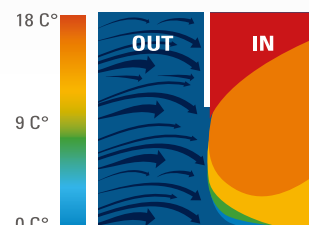

QUALITÀ DELL'ARIA

▶ VELOCITÀ
VENTO
7.5 KM/H

▶ EFFICIENZA
RIDUCE DEL 62%
L'ENTRATA DI POLVERI

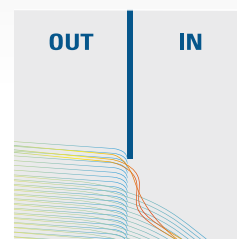

COMFORT AMBIENTALE

▶ VELOCITÀ
VENTO
7.5 KM/H

▶ EFFICIENZA
ABBATTE DEL 48%
IL FLUSSO D'ARIA

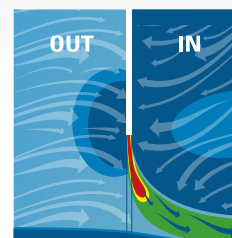

Risultati ottenuti in collaborazione con ERGON RESEARCH spin-off approvato dall'Università di Firenze che, grazie al sofisticato software ANSYS, ci ha premesso di simulare con elevata precisione il comportamento e l'efficienza della lama d'aria AIRSLIDE.

AIRSLIDE:

DENTRO I VANTAGGI, FUORI I PROBLEMI



TRATTIENE
ARIA CALDA IN INVERNO
ARIA FRESCA IN ESTATE
ARIA PULITA



RESPINGE
FREDDO INVERNALE
CALDO ESTIVO
POLVERE
FUMO
ODORE NOCIVO
INSETTI

NUOVO DESIGN

LE PRINCIPALI CARATTERISTICHE

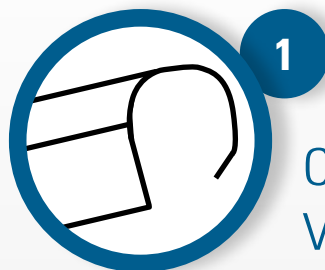

1 COPERTURA VENTOLA

Gruppo motoventola con copertura in alluminio estruso riprogettata per aumentare il flusso d'aria del 30% rispetto alla precedente versione.

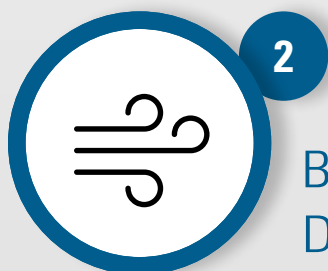
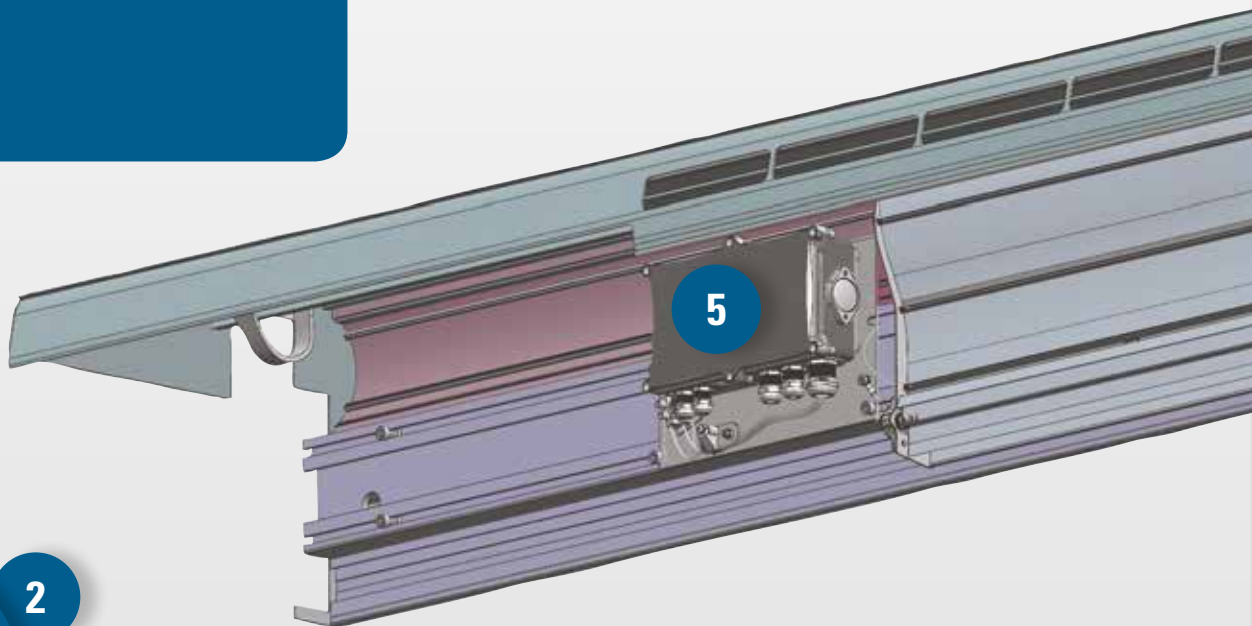

2 BANDELLA DI CHIUSURA

Bandella di chiusura montata su cuscinetto per impedire l'entrata di aria esterna quando la lama non è in funzione.

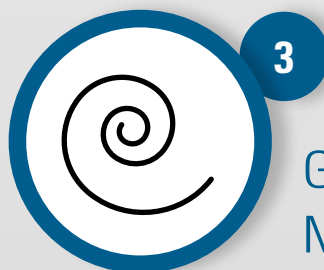

3 GRUPPO MOTOVENTOLA

Carter in un unico profilo di alluminio riprogettato con una minore inclinazione per facilitare il fissaggio dei sensori. Mantiene inoltre la posizione di apertura grazie ad uno speciale incastro ricavato nei profili e a cavi paracadute. Gruppo motoventola completamente ridisegnato per essere facilmente smontabile agevolando le operazioni di manutenzione.

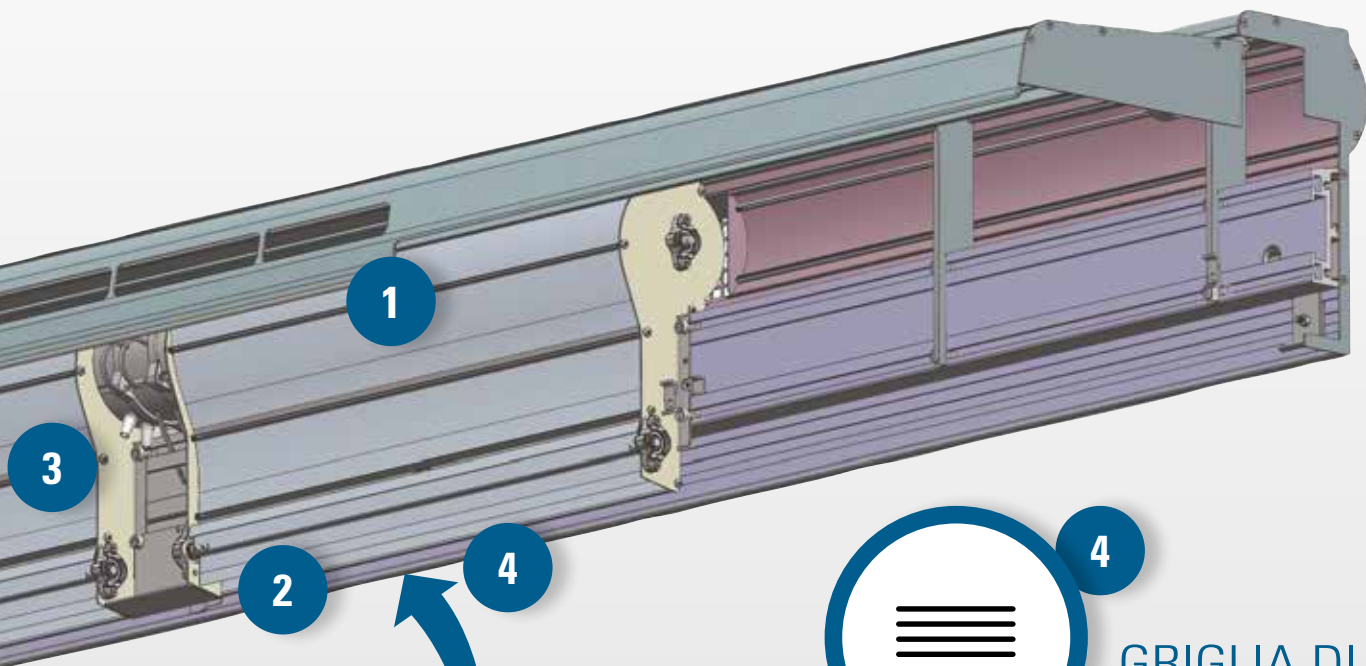

GRIGLIA DI ASPIRAZIONE

Gruppo di aspirazione aria in acciaio INOX di dimensioni molto compatte.



SCHEDA ELETTRONICA E1AS

- 4 livelli di velocità programmabili.
- Collegamento CANBUS per gestione velocità delle ventole tramite tastiera funzioni SDK evo.
- Pilotaggio fino a 2 gruppi motoventola.
- Porta USB per aggiornamenti firmware.

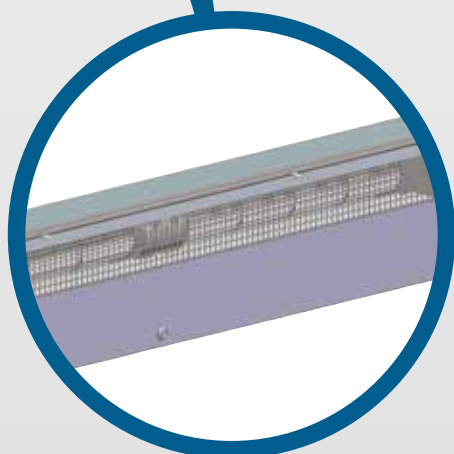

TASTIERA FUNZIONI SDK EVO

SERVIZIO
**ASSISTENZA
TECNICA**
per i PROFESSIONISTI

+39 051 6172501

sat.italia@faacgroup.com

www.assistentatecnicafaac.it

App FAAC (per iOS e Android)

GESTIONE ORDINI SUPPORTO COMMERCIALE

ABRUZZO CAMPANIA EMILIA ROMAGNA
LAZIO LIGURIA LOMBARDIA MARCHE
MOLISE PIEMONTE SARDEGNA TOSCANA
TRIVENETO UMBRIA VALLE D'AOSTA

051 6172402

ordini@faacgroup.com

filiale.roma@faacgroup.com

filiale.milano@faacgroup.com

filiale.torino@faacgroup.com

filiale.firenze@faacgroup.com

filiale.padova@faacgroup.com

BASILICATA PUGLIA

080 5042938

donvito@donvitobari.it

CALABRIA

0968 441210

ufficiocommerciale@canonico.net

SICILIA

095 4032086

info@promotecsnc.it

SUPPORTO COMMERCIALE

CAMPANIA

F.D.M. sas **NAPOLI**

081 7596455

fdm@dematteo.org

EMILIA OVEST

FACCIA DAVIDE **REGGIO EMILIA**

0522 556941

sistel@sistelaautomazioni.it

LIGURIA

FOSSATI **GENOVA**

010 8685357

info@agenziafossati.com

PIEMONTE - VALLE D'AOSTA

PIENNE RAPPRESENTANZE spa **GENOVA**

010 8605580

info@piennesrl.it

SARDEGNA

LANZAFAME ELETTORAPPRESENTANZE **CAGLIARI**

070 513539

info@lzelettro.com

FAAC
Simply automatic.

www.faac.it

FAAC S.p.A. - Soc. Unipersonale
Via Calari 10 - 40069 Zola Predosa (BO)
Tel. +39 051 61724 - Fax +39 051 0957820
it.info@faacgroup.com